



深圳市晶峰达电子科技有限公司

东莞市琪芯电子有限公司

电话:13798528768, 0769-85338927, 传真:85338927
邮箱:info@jfd-ic.com, QQ: 402431824
网址:www.jfd-ic.com MSN:aleafuyzf@hotmail.com

DL9052B

多功能 8 位带动画手錶

特点:

- 计时功能画面显示: 秒, 分, 小时, 日, 周和月。
- 秒表有 1/100 秒, 秒, 分和小时。它有分段计时功能和 24 小时数字显示。
- 可设置小时和分钟的每日闹铃功能, 闹铃时发出 4Khz 频率的声音。
- 倒计时有秒、分和小时。
- 秒表和倒计时时有 3 点走动画面。
- 4 按键操作。
- 蜂鸣器整点报时功能信号的开和关。
- 12 小时和 24 小时显示供用户选择。
- 直接驱动 8 位数字 LCD。
- 闹铃时间: 30 秒。
- 可快进设置正常时间和闹铃时间。
- 工作电压: 3.0V。
- 按键描述: ④----Adj / Start / Stop、⑤----EL、③----Mode、①----SET。

LCD 图:

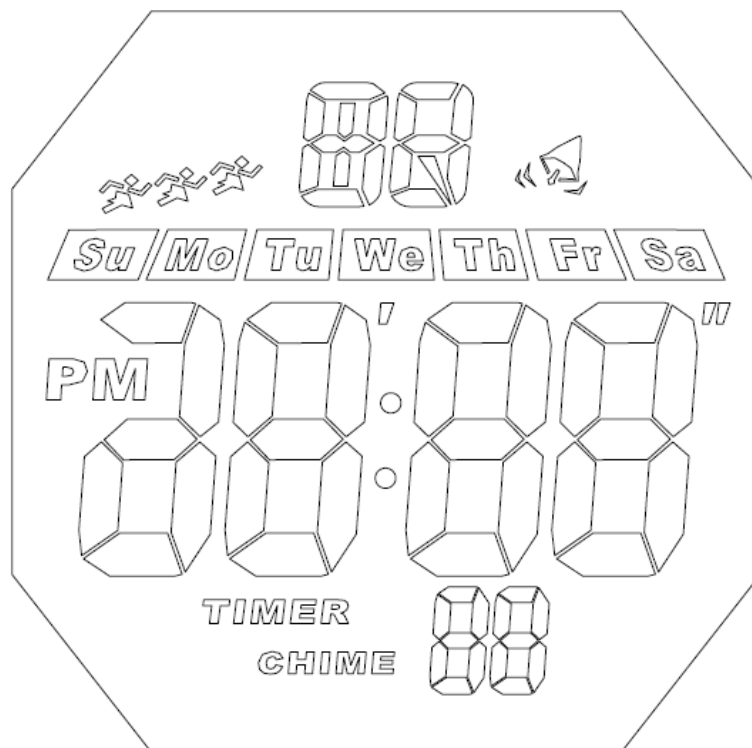



深圳市晶峰达电子科技有限公司

东莞市琪芯电子有限公司

电话:13798528768, 0769-85338927, 传真:85338927

邮箱:info@jfd-ic.com, QQ: 402431824

网址:www.jfd-ic.com MSN:aleafuyzf@hotmail.com

DL9052B

多功能 8 位带动画手錶

功能画面选择:

- 按ⓐ钮可选择各功能画面。
- 在任何功能画显示时，按ⓐ钮可点亮显示画面的照明。
- 计时功能画面的“=” 分别代表星期。

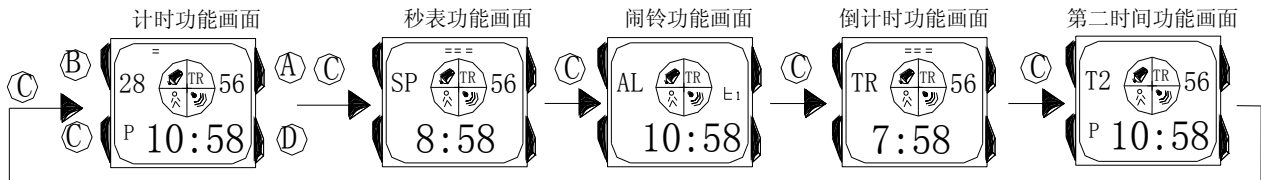

计时功能:

计时功能可用以设定及查看现在时间、日和星期。在计时功能画面按住ⓐ钮可用来查看现在的月和日。为了区分日和月，在计时功能画面显示日。

时间及日期的设定:

1. 在计时功能画面显示时，按住ⓐ钮直至秒数字开始闪动。此表示现已进入设定画面。
2. 按ⓐ钮依照下示顺序选择要设定的项目（闪动）。

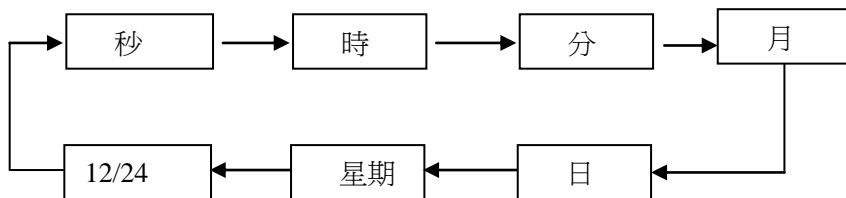

3. 选择要更换的设定项目后（闪动），使用ⓐ钮如下所述更改设定值。

设定	按钮操作
秒	按ⓐ钮可使秒数返 00; 若秒超过 30, 按ⓐ钮键使秒归零, 分会自动进位。
时、分、月、日、星期	按ⓐ钮改变设定值
12/24 小时转换	按ⓐ钮可交替选择 12 小时或 24 小时制

4. 按ⓐ钮退出设定画面。
 - 本表设有四年自动日历，日期一经设定，除更换电池外，无需再次更改。

选换 12 小时及 24 小时制:

在计时功能画面设定 12/24 显示时，按ⓐ钮可交替选择 12 小时或 24 小时制显示时间。

- 选用 12 小时制时，指示符 PM（下午）会在时数字的左侧出现，表示中午至下午 11 时 59 分之间的时



深圳市晶峰达电子科技有限公司

东莞市琪芯电子有限公司

电话:13798528768, 0769-85338927, 传真:85338927
邮箱:info@jfd-ic.com, QQ: 402431824
网址:www.jfd-ic.com MSN:aleafuyzf@hotmail.com

DL9052B

多功能 8 位带动画手錶

间。而在午夜至上午 11 时 59 分之间，在时数字的左侧不会有任何指示符出现作表示。

- 选用 24 小时时制时，时间会在 0:00 至 23:59 之间表示。此时，无指示符出现。
- 本表的其他功能会采用在计时功能所选择的 12 小时/24 小时时制。

秒表功能:

秒表功能可用以测量经过时间，中途时间与二名选手的完成时间。

- 本表的测量范围是 23 小时 59 分 59 秒。
- 若您不停止秒表，其会一直不停地进行测时。到达测时限度时，秒表会再次由 0 开始重新测时。
- 即使退出秒表功能画面，秒表亦会继续进行测时。
- 注意所述的操作必须在秒表功能画面中进行，请按 © 钮进入该画面。

在秒表功能画面，秒表在测时时，上面三个点 (= = =) 会顺时针走动，小圆圈里有 1 个人一直在闪动；秒表停止时，无三个点 (= = =) 出现，人也停止闪。秒表在跑时，人会在各功能画面出现闪动。秒表停止时，人只在秒表模式出现。

3 点走动描述:

	SU	MO	TU	WE	TH	FR	SA
第 1/10 秒	=						
第 2/10 秒	=	=					
第 3/10 秒	=	=	=				
第 4/10 秒		=	=	=			
第 5/10 秒			=	=	=		
第 6/10 秒				=	=	=	
第 7/10 秒					=	=	=
第 8/10 秒						=	=
第 9/10 秒							=
第 1 秒							

** 在第 1 秒状态后，它将回到第 1/10 秒状态。

使用秒表测时:

经过时间



中途时间

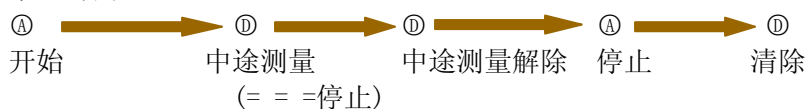

二名选手的完成时间

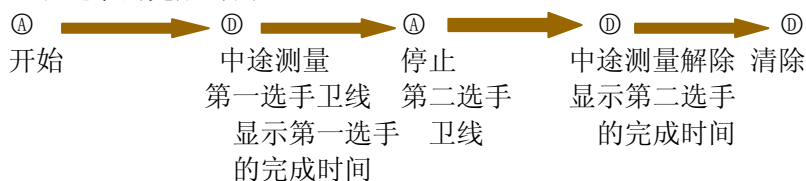

闹铃功能:

本表可设正常时间闹铃时间,可进行时、分、正常时间闹铃。



深圳市晶峰达电子科技有限公司

东莞市琪芯电子有限公司

电话:13798528768, 0769-85338927, 传真:85338927

邮箱:info@jfd-ic.com, QQ: 402431824

网址:www.jfd-ic.com MSN:aLeafuyzf@hotmail.com

DL9052B

多功能 8 位带动画手錶

本表设有整点响报功能。开启此功能后本表会在每小时整点时发出 1 声鸣响。

- 闹铃的设定（及整点报时设定）必须在闹铃功能画面中进行。请按ⓐ进入该功能画面。
- 在闹铃功能画面，按ⓐ钮开启或解除闹铃和整点报时功能。
- 开启后，闹铃功能开启指示符和整点报时指示符会在所有功能画面中出现。

闹铃时间的设定:

1. 显示闹铃功能画面后，按住ⓐ钮直至闹铃时间在画面中闪动。此表示已进入设定画面同时会自动开启闹铃功能。
2. 按ⓐ钮依照下顺序选择设定项目（闪动）。

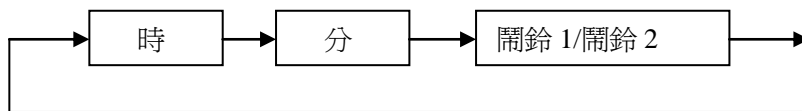

3. 按ⓐ钮增加闪动中的设定值。
 - 在使用 12 小时制时，注意闹铃时间的上午（无指示符出现）和下午（指示符 P 会出现）设定必需正确。
4. 闹铃设定完毕后，按ⓐ钮退出设定画面。

闹铃的运作:

在到达闹时间时，闹铃会鸣响 30 秒。

- 按任何钮都可停止闹铃鸣响。
- 在任何功能画面显示时，闹铃及整点响报都会鸣响。

整点响报功能的开启及解除:

1. 显示闹铃功能画面后，按ⓐ钮开启或解除该功能。
 - 开启后，整点响报开启指示符会在所有功能画面中出现。

倒计时功能:

本表的测量范围是 23 小时 59 分 59 秒。响闹 20 秒。

倒计时的设定:

1. 按ⓐ钮进入倒计时功能画面。
2. 进入倒计时功能画面后，按住ⓐ钮直至时数字开始闪动，此表示已进入设定画面。
3. 按ⓐ钮依照下示顺序选择设定项目（闪动）。

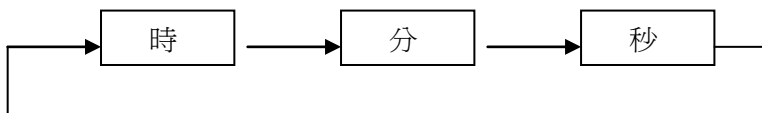

4. 按ⓐ钮增加设定值。
5. 按ⓐ钮退出设定画面。按ⓐ开始倒计时，按ⓐ可停止倒计时。

在倒计时功能画面，在测时时，上面三个点 (= = =) 会逆时针走动，小圆圈里 TR 一直在闪；倒计时停止时，无三个点 (= = =) 出现，TR 也停止闪。



深圳市晶峰达电子科技有限公司

东莞市琪芯电子有限公司

电话:13798528768, 0769-85338927, 传真:85338927

邮箱:info@jfd-ic.com, QQ: 402431824

网址:www.jfd-ic.com MSN:aleafuyzf@hotmail.com

DL9052B

多功能 8 位带动画手錶

3 点走动描述:

	SU	MO	TU	WE	TH	FR	SA
第 1 秒							
第 9/10 秒							=
第 8/10 秒						=	=
第 7/10 秒					=	=	=
第 6/10 秒				=	=	=	
第 5/10 秒			=	=	=		
第 4/10 秒		=	=	=			
第 3/10 秒	=	=	=				
第 2/10 秒	=	=					
第 1/10 秒	=						

** 在第 1/10 秒状态后, 它将回到第 1 秒状态。

第二时间功能:

第二时间功能可为另一个不同的时区的时间计时。

- 在第二时间功能中的秒数与计时功能中时间的秒数同步。

第二时间的设定:

1. 按Ⓞ钮进入第二时间功能画面。
2. 进入第二时间功能画面后, 按住Ⓞ钮直至时数字开始闪动。此表示已进入设定画面。
3. 第二时间可设置小时和分钟。分钟每按 1 次加 30。
4. 按Ⓞ钮增加设定值。
5. 按Ⓞ钮退出设定画面。

画面的自动返回:

- 在某数字在画面中闪动时, 若不作任何操作经过 60 秒钟, 本表会自动退出设定画面。



深圳市晶峰达电子科技有限公司
东莞市琪芯电子有限公司

电话: 13798528768, 0769-85338927, 传真: 85338927
邮箱: info@jfd-ic.com, QQ: 402431824
网址: www.jfd-ic.com MSN: aleafuyzf@hotmail.com

DL9052B

多功能 8 位带动画手錶

脚位图:

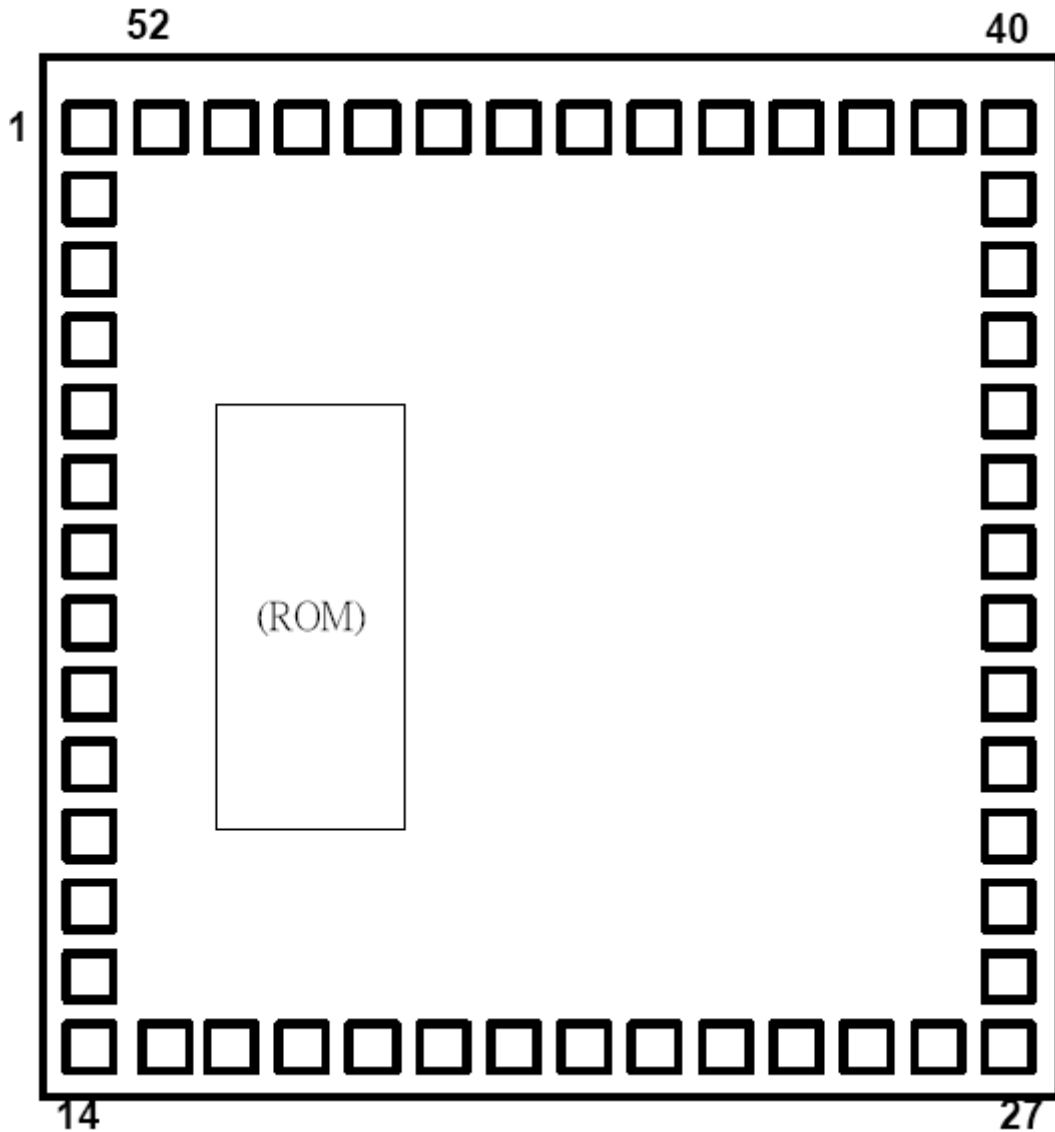



深圳市晶峰达电子科技有限公司

东莞市琪芯电子有限公司

电话: 13798528768, 0769-85338927, 传真: 85338927

邮箱: info@jfd-ic.com, QQ: 402431824

网址: www.jfd-ic.com MSN: aleafuyzf@hotmail.com

DL9052B

多功能 8 位带动画手錶

脚位坐标:

No	Name	X	Y	No	Name	X	Y
1		77.5	1602.5	27		1602.5	77.5
2		77.5	1472.5	28		1602.5	207.5
3		77.5	1357.5	29		1602.5	322.5
4		77.5	1242.5	30		1602.5	437.5
5		77.5	1127.5	31		1602.5	552.5
6		77.5	1012.5	32		1602.5	667.5
7		77.5	897.5	33		1602.5	782.5
8		77.5	782.5	34		1602.5	897.5
9		77.5	667.5	35		1602.5	1012.5
10		77.5	552.5	36		1602.5	1127.5
11		77.5	437.5	37		1602.5	1242.5
12		77.5	322.5	38		1602.5	1357.5
13		77.5	207.5	39		1602.5	1472.5
14		77.5	77.5	40		1602.5	1602.5
15		207.5	77.5	41		1472.5	1602.5
16		322.5	77.5	42		1357.5	1602.5
17		437.5	77.5	43		1242.5	1602.5
18		552.5	77.5	44		1127.5	1602.5
19		667.5	77.5	45		1012.5	1602.5
20		782.5	77.5	46		897.5	1602.5
21		897.5	77.5	47		782.5	1602.5
22		1012.5	77.5	48		667.5	1602.5
23		1127.5	77.5	49		552.5	1602.5
24		1242.5	77.5	50		437.5	1602.5
25		1357.5	77.5	51		322.5	1602.5
26		1472.5	77.5	52		207.5	1602.5



深圳市晶峰达电子科技有限公司

东莞市琪芯电子有限公司

电话: 13798528768, 0769-85338927, 传真: 85338927

邮箱: info@jfd-ic.com, QQ: 402431824

网址: www.jfd-ic.com MSN: aleafuyzf@hotmail.com

DL9052B

多功能 8 位带动画手錶

应用线路:

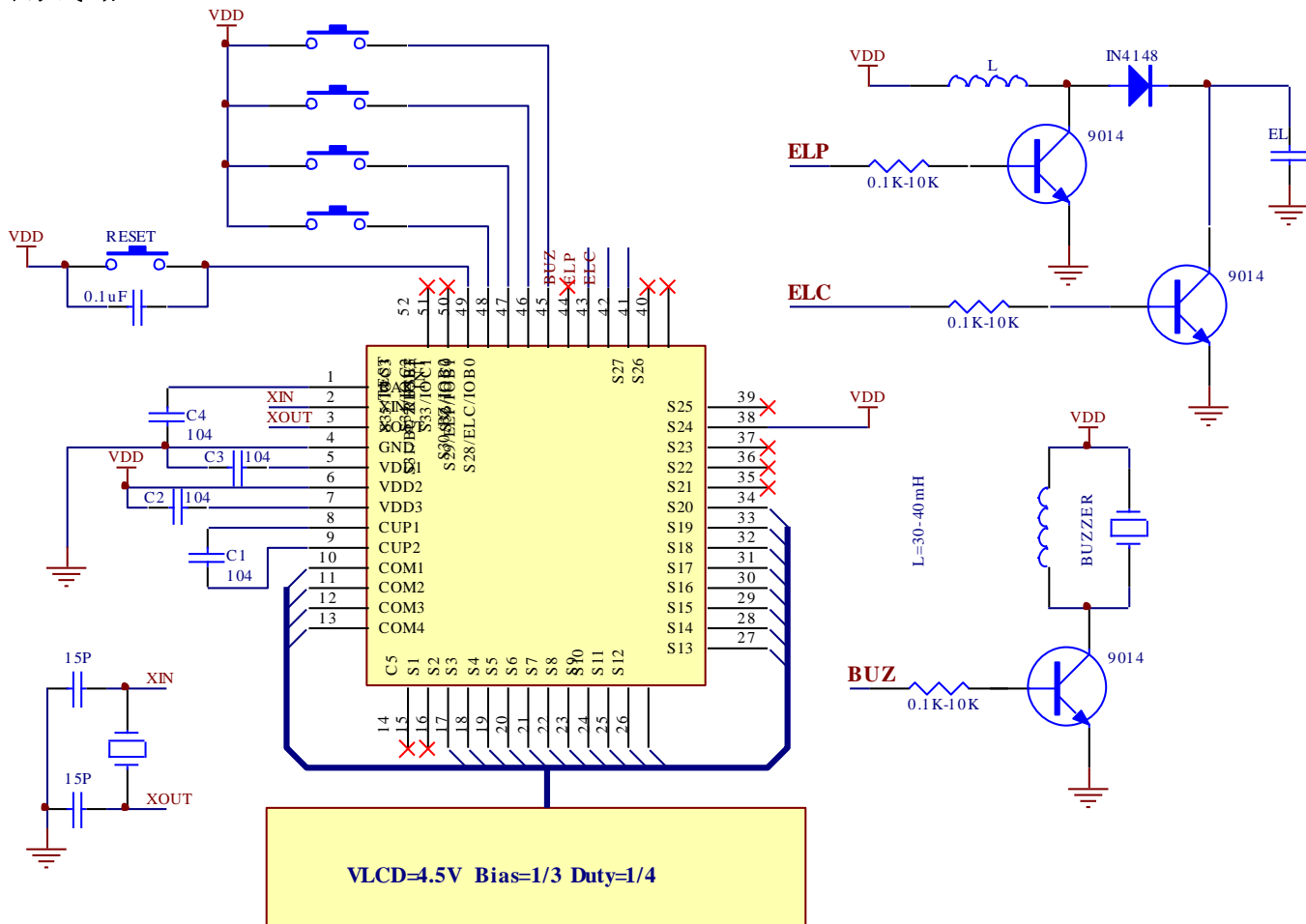



深圳市晶峰达电子科技有限公司

东莞市琪芯电子有限公司

电话: 13798528768, 0769-85338927, 传真: 85338927
邮箱: info@jfd-ic.com, QQ: 402431824
网址: www.jfd-ic.com MSN: aleafuyzf@hotmail.com

DL9052B

多功能 8 位带动画手錶

LCD 示意图:

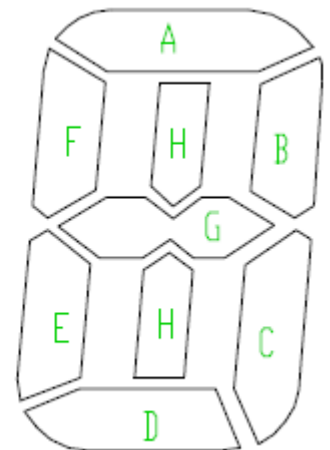
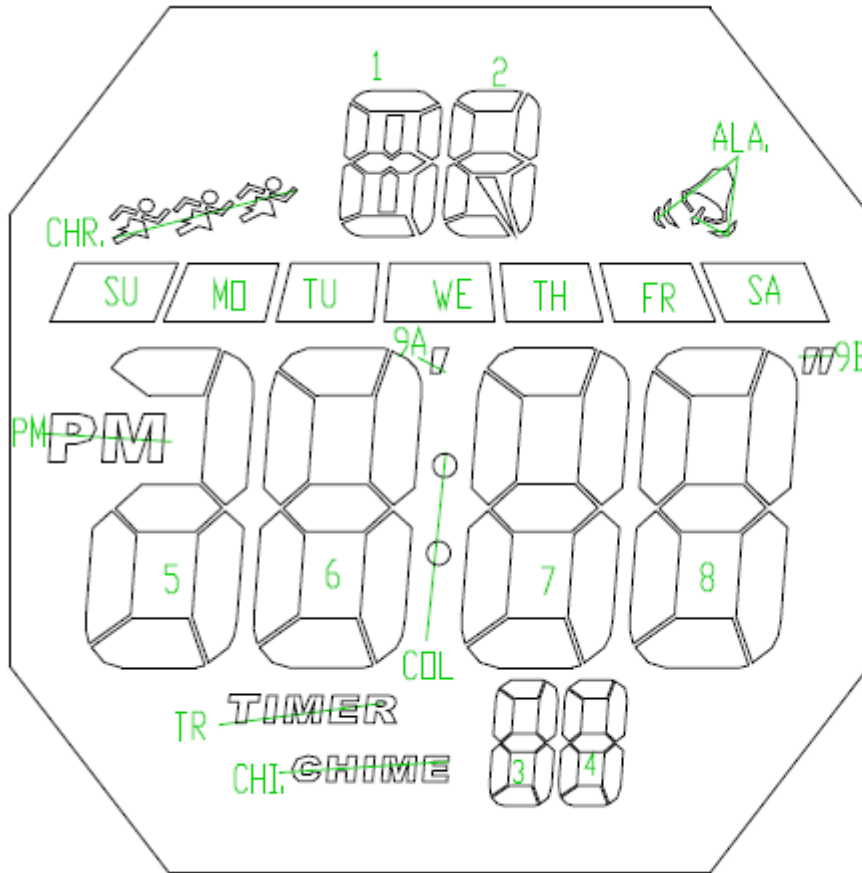



深圳市晶峰达电子科技有限公司

东莞市琪芯电子有限公司

电话:13798528768, 0769-85338927, 传真:85338927
邮箱:info@jfd-ic.com, QQ: 402431824
网址:www.jfd-ic.com MSN:aleafuyzf@hotmail.com

DL9052B

多功能 8 位带动画手錶

LCD 表格:

LCD PIN	IC PIN	COM1	COM2	COM3	COM4
1	C0	COM1			
2	C1		COM2		
3	C2			COM3	
4	C3				COM4
6	S2	TR		CHIME	
7	S3	STW	‘	“	ALM
8	S4	2D	2C	2B	2H
9	S5	2E	2G	2F	2A
10	S6	1D	1C	1B	1H
11	S7	1E	1G	1F	1A
12	S8	SU	PM		COL
13	S9	3A	3F	3G	3E
14	S10	MO	3B	3C	3D
15	S11	4A	4F	4G	4E
16	S12	TU	4B	4C	4D
18	S13	5A	5F	5G	5E
19	S14	WE	5B	5C	5D
20	S15	6A	6F	6G	6E
21	S16	TH	6B	6C	6D
22	S17	7A	7F	7G	7E
23	S18	FR	7B	7C	7D
24	S19	8A	8F	8G	8E
25	S20	SA	8B	8C	8D

VLCD=4.5V
DUTY=1/4
BIAS=1/3

注意事项:

1. 以上资料如有更新, 将不另行通知, 请用户在使用前先确认手中的资料是否为最新版本。
2. 对于错误或不恰当操作所导致的后果, 我公司将不承担任何责任。